

PLANTA BAIXA BLOCOS 2, 3 E 4  
ESC.: 1/100

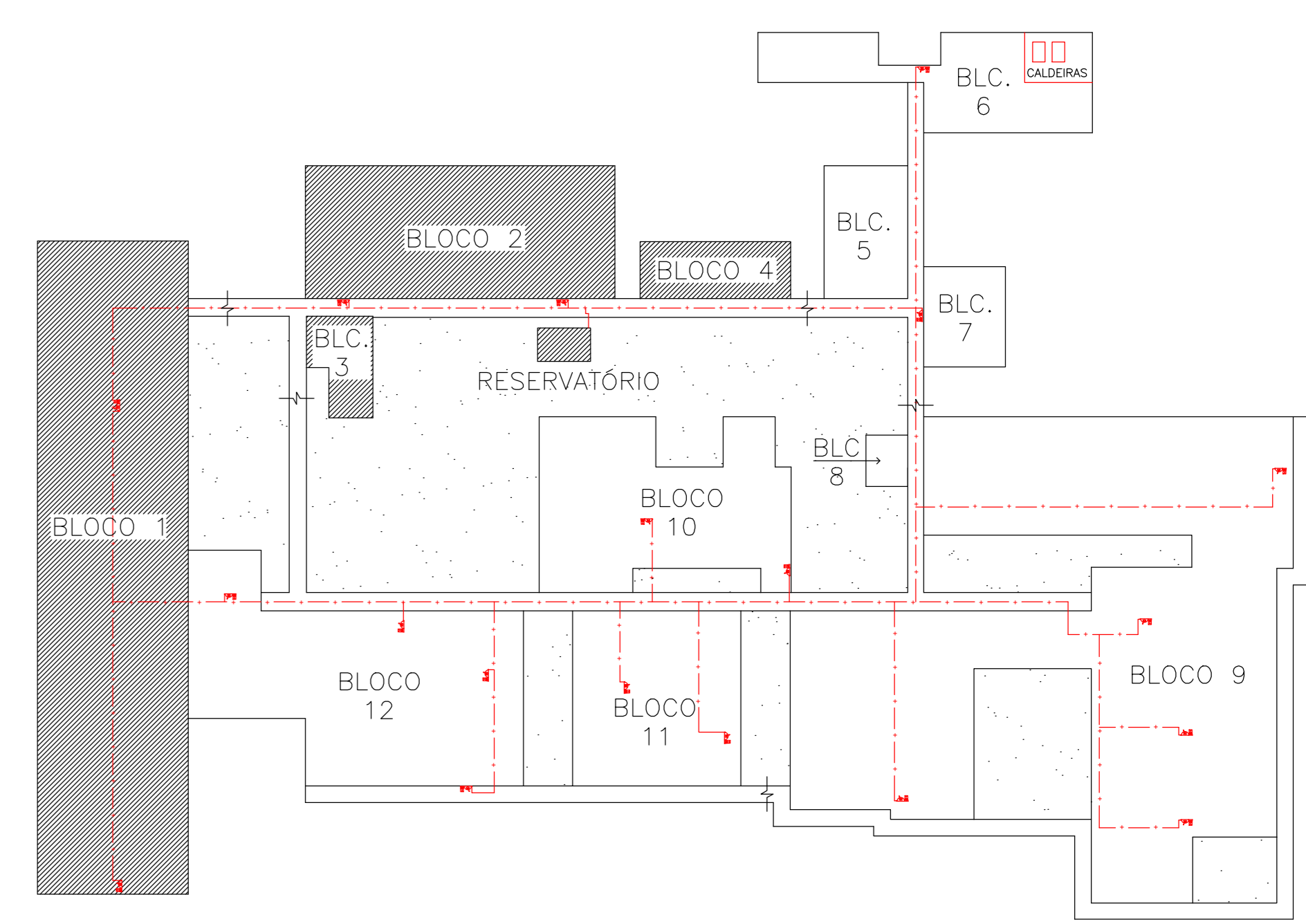

PLANTA CHAVE  
ESC.: 1/750

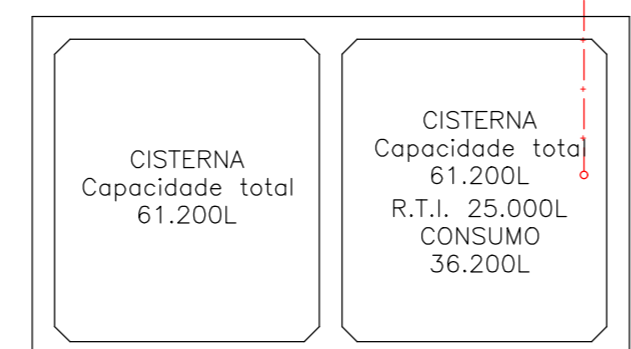

PLANTA BAIXA RESERVATÓRIO  
ESC.: 1/100

QUADRO DE ÁREAS	
ÁREA DO BLOCO 1	1.988,89 m <sup>2</sup>
ÁREA DO BLOCO 2	995,63 m <sup>2</sup>
ÁREA DO BLOCO 3	250,88 m <sup>2</sup>
ÁREA DO BLOCO 4	287,30 m <sup>2</sup>
ÁREA DO BLOCO 5	284,98 m <sup>2</sup>
ÁREA DO BLOCO 6	483,58 m <sup>2</sup>
ÁREA DO BLOCO 7	207,72 m <sup>2</sup>
ÁREA DO BLOCO 8	41,24 m <sup>2</sup>
ÁREA DO BLOCO 9	3.286,39 m <sup>2</sup>
ÁREA DO BLOCO 10	760,94 m <sup>2</sup>
ÁREA DO BLOCO 11	672,68 m <sup>2</sup>
ÁREA DO BLOCO 12	1.214,77 m <sup>2</sup>
ÁREA TOTAL CONSTRUÍDA	10.475,00 m <sup>2</sup>

QUADRO RESUMO DE MEDIDAS DE SEGURANÇA		
01	CONTROLE DE MATERIAS DE ALACAMAMENTO E RESTITIMENTO (conforme NT 21/2013 CBMES)	1) Piso: terço e 2º pavim. CLASSE IV-A 2) Parede/colônias: CLASSE III-A 3) Teto/forro: CLASSE II-A
02	SAIDAS DE EMERGENCIA (conforme NT 10/ Part. 01/2010)	1) Tipo de escada: - Acesso/descarga: LIVRE Escada/rampas: - Circulação (mín.): 2,25m Porta (mín.): 1,90x2,10m 3) D.M.P.: 45,00m 4) Maior pavimento: TERREO 5) Área maior pav.: 10.475m <sup>2</sup> 6) População: 1.497 PESSOAS 7) Ocupação: H-3
03	ILUMINAÇÃO DE EMERGENCIA (conforme NBR 10898 e NT 13/2013)	1) Tipo sistema: CENTRAL 2) Autonomia sistema: 60min 3) Altura instalação: 3,00m 4) Dist. máx. pontos: 9,00m 5) Iluminância: 40 lux 6) Tensão de alimentação: 127 V
04	EXTINTORES DE INCENDIO (conforme NT 12/2009)	1) AP 2-A.....23 un. 2) CO2 5-B-C.....23 un. 3) POS 20-B-C.....03 un.
05	S.P.D.A.	O Sistema de proteção contra descargas atmosféricas será dimensionado e executado conforme a NBR 5419.
06	SINALIZAÇÃO DE EMERGENCIA	A Sinalização de emergência atenderá a NT 14/2014 CBMES.
07	ALARME DE INCENDIO (conforme NBR 17240 e NT 17/2013 CBMES)	1) Local do central: RECEPÇÃO DO BLOCO 9 2) Altura de instalação dos acionadores: 1,50m 3) Altura de instalação dos avisadores: 1,50m 4) Tipo de avisador: SIRENE 5) TRR dos eletrodutos/rações: 60min 6) Fonte alternativa de energia: BATERIA SELADA 12V
08	SEGURANÇA ESTRUTURAL (conforme NT 09/2010 CBMES)	VER MEMORIAL EM ANEXO (conforme NT 09/2010 CBMES).
09	HIDRANTE DE COLUNA URBANA (conforme NT 16/2010 CBMES e NBR 5667-1)	A instalação do hidrante de Coluna Urbana obedecerá as especificações da NBR 5667-1.
10	SISTEMA HIDRÁULICO PREVENTIVO (conforme NT 15/2010 CBMES)	VER MEMORIAL EM ANEXO (conforme NT 15/2010 parte 02, anexo F)

- SIMBOLOGIA**
- ▲ Extintor de Incêndio - Pó Químico Seco (POS 20-B-C)
  - ▲ Extintor de Incêndio - Gás Carbônico (CO2 5-B-C)
  - ▲ Extintor de Incêndio - Água Pressurizada (AP 2-A)
  - Seta Indicativa de Saída (Altura de instalação = 2,60m)
  - Placa Indicativa de Saída - Final da Rota de Fuga (sobre porta)
  - Hidrante Simples
  - Registro de Recalque sem Válvula de Retenção
  - Acionador manual do Sistema de Detecção e Alarme
  - Acionador Sonoro (tipo sirene)
  - Central de Alarme
  - Acesso de viatura
  - Seta de Indicação de Fuga (apenas ilustrativas)
  - Hidrante de Coluna Urbana

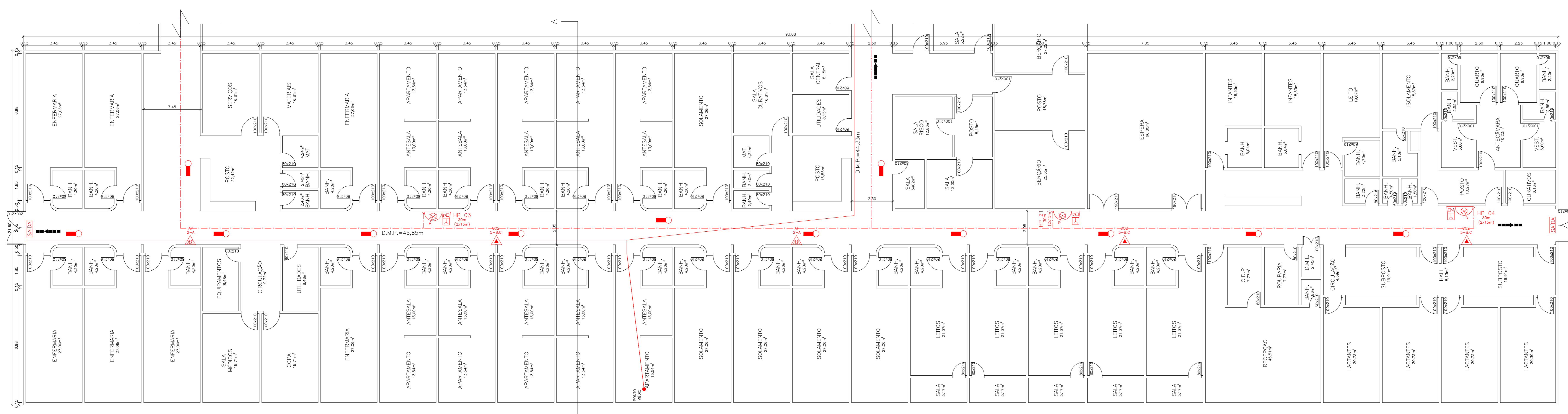

PLANTA BAIXA BLOCO 1  
ESC.: 1/100

Corpo de Bombeiros Militar  
Governo do Estado do Espírito Santo  
Centro de Análise Técnica

Em: / / Processo nº: \_\_\_\_\_

Risco predominante: \_\_\_\_\_ Classe de Ocupação: \_\_\_\_\_

PROJECOR: O processo de segurança contra incêndio e pânico está de acordo com as normas vigentes.

APROVO: \_\_\_\_\_

Assinatura

**GOVERNO DO ESTADO DO ESPÍRITO SANTO**  
SECRETARIA DE ESTADO DA SAÚDE DO ESPÍRITO SANTO-SESA

**SUBSECRETARIA DE ESTADO DE ADMINISTRAÇÃO E FINANCIAMENTO DE ATENÇÃO À SAÚDE - SSAFEAS**

**GERÊNCIA DE ARQUITETURA E ENGENHARIA - GEAT**

**HOSPITAL INFANTIL E MATERNIDADE ALZIR BERNARDINO ALVES**

EMPRESA: \_\_\_\_\_

PROJETO: **PROJETO NOVO DE ADEQUAÇÃO DO HOSPITAL INFANTIL E MATERNIDADE ALZIR BERNARDINO ALVES**

LOCAL: Av. Ministro Salgado Filho, 918 Soteco, Vila Velha-ES, CEP 29106-010

SECRETARIO DA SESA: \_\_\_\_\_ DISCIPLINA: INCENDIO

SUBSECRETARIO DA SSAFEAS: \_\_\_\_\_ FASE: LEGAL

GENENTE DA GEAT: \_\_\_\_\_

AUTOR DO PROJETO: \_\_\_\_\_ CREA/CAU (RESP.): \_\_\_\_\_

CO-AUTOR DO PROJETO: \_\_\_\_\_ CREA/CAU (RESP.): \_\_\_\_\_

AUTOR DO PROJ. DE INCENDIO: \_\_\_\_\_ CREA/CAU (RESP.): \_\_\_\_\_

RESPONSABIL. TECNICO DA OBRA C/OU SERVIÇOS TÉCNICOS: \_\_\_\_\_ CREA/CAU (RESP.): \_\_\_\_\_

TRUB: PLANTA BAIXA BLOCO 1; PLANTA BAIXA BLOCOS 2, 3 E 4; PLANTA CHAVE

Nº DA FOLHA: **01**

TOTAL DE FOLHAS: **07**

ARQUIVO: P:\E-30-001-001\_pseg05\_v01.dwg DATA: 23/11/19 ESCALA: INDICADA PERMITS: AD LAJADE: METRO DESINH: KEN ADO B QUEIR

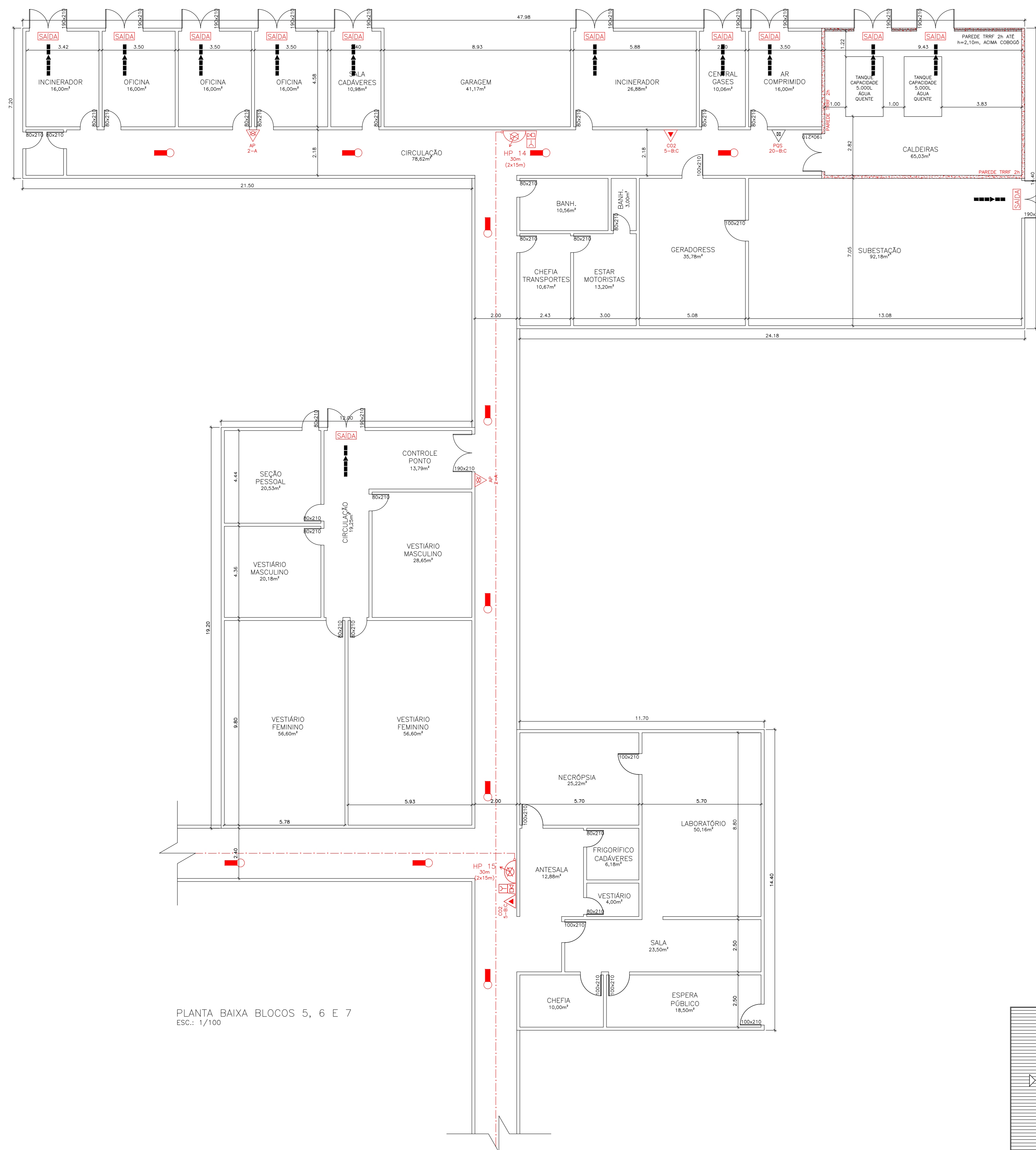

PLANTA BAIXA BLOCOS 5, 6 E 7  
ESC.: 1/100

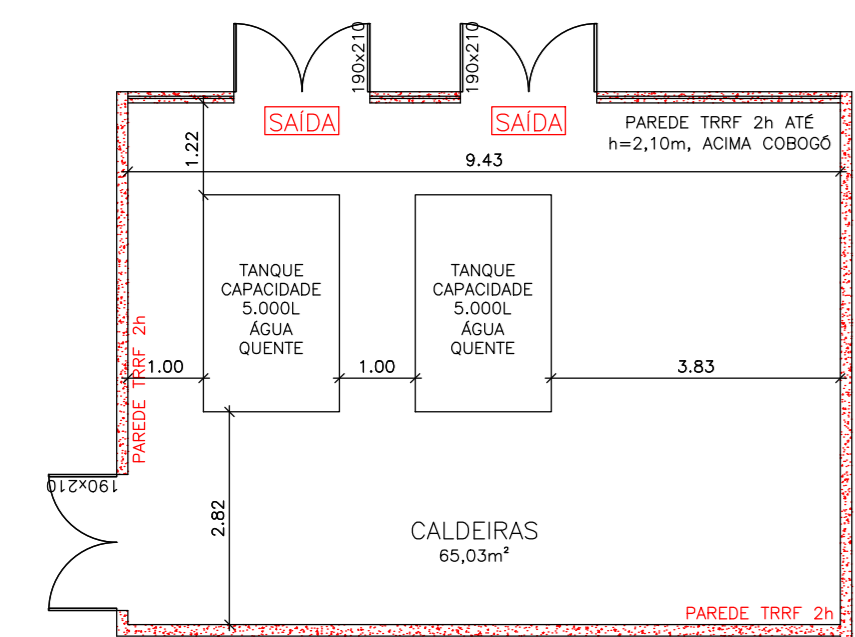

PLANTA BAIXA CALDEIRA  
ESC.: 1/100

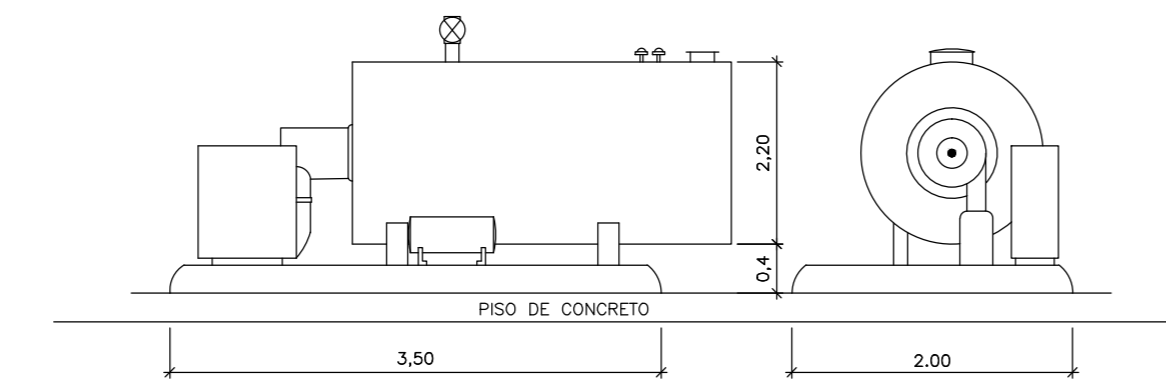

Nota:  
A caldeira instalada na edificação, atende as normas vigentes na NR - 13.

CORTE ESQUEMÁTICO CALDEIRA SEM ESCALA

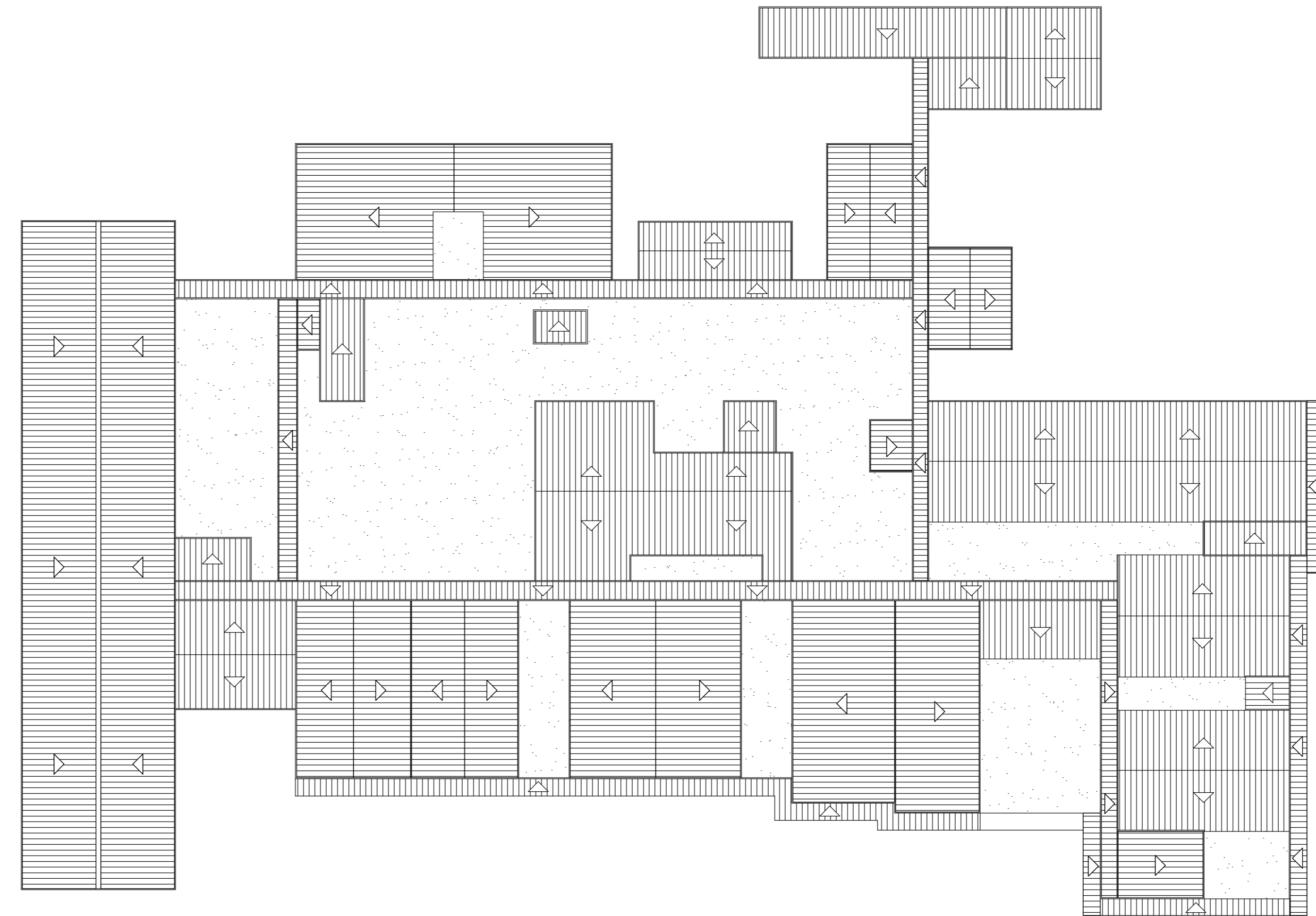

PLANTA COBERTURA  
ESC.: 1/500

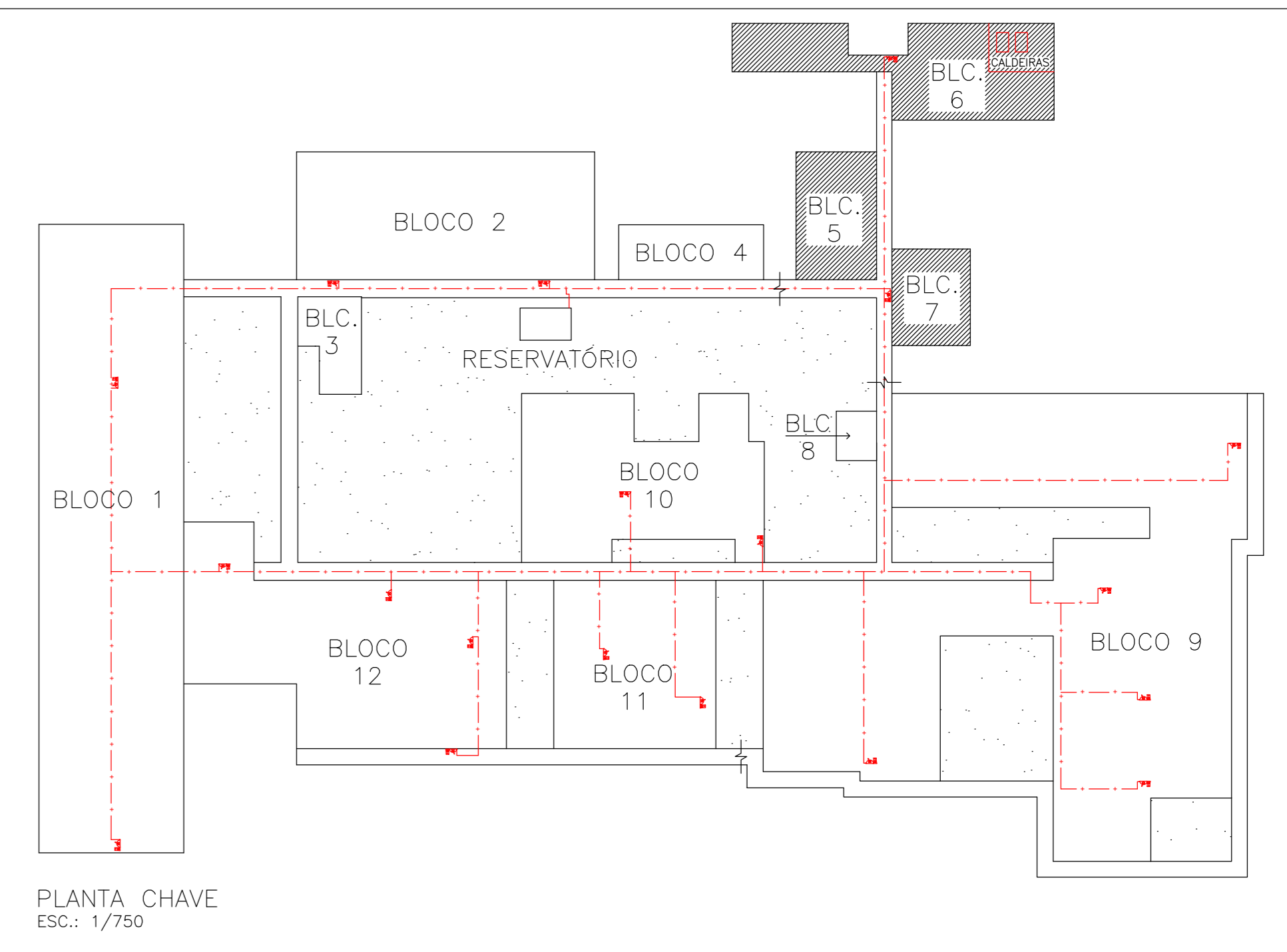

PLANTA CHAVE  
ESC.: 1/750

- SIMBOLOGIA**
- Extintor de Incêndio - P6 Químico Seco (PQS 20-B-C)
  - Extintor de Incêndio - Gás Carbônico (CO2 5-B-C)
  - Extintor de Incêndio - Água Pressurizada (AP 2-A)
  - Seta Indicativa de Saída (Altura de instalação = 2,60m)
  - Ponto de Iluminação de Emergência (Altura de instalação=2,60m)
  - Placa indicativa de Saída - Final do Rota de Fuga (sobre porta)
  - Hidrante Simples
  - Registro de Racalque sem Válvula de Retenção
  - Acionador de Bomba de Incêndio (botoeira tipo liga/desliga)
  - Acionador manual do Sistema de Detecção e Alarme
  - Avisador Sonoro (tipo sirene)
  - Central de Alarme
  - Acesso de viatura
  - Seta de indicação de Fuga (apenas ilustrativas)
  - Hidrante de Coluna Urbana

Corpo de Bombeiros Militar  
Governo do Estado do Espírito Santo  
Centro de Análise Técnica

Em: / / Processo nº: \_\_\_\_\_

Risco predominante: \_\_\_\_\_ Classe de Ocupação: \_\_\_\_\_

PARECER: O processo de segurança contra incêndio e pânico está de acordo com as normas vigentes.

APROVADO: \_\_\_\_\_

Assinatura

**GOVERNO DO ESTADO DO ESPÍRITO SANTO**  
**SECRETARIA DE ESTADO DA SAÚDE DO ESPÍRITO SANTO-SESA**

**SUBSECRETARIA DE ESTADO DE ADMINISTRAÇÃO E FINANCIAMENTO DE ATENÇÃO A SAÚDE - SSAFEAS**

**GERÊNCIA DE ARQUITETURA E ENGENHARIA - GEAT**

**IMPRENDIMENTO: HOSPITAL INFANTIL E MATERNIDADE ALZIR BERNARDINO ALVES**

PROJETO: **PROJETO NOVO DE ADEQUAÇÃO DO HOSPITAL INFANTIL E MATERNIDADE ALZIR BERNARDINO ALVES**

LOCAL: Av. Ministro Salgado Filho, 918 Soteco, Vila Velha-ES, CEP 29106-010

SECRETARIO DA SESA: \_\_\_\_\_ DISCIPLINA: INCÊNDIO

SUBSECRETARIO DA SSAFEAS: \_\_\_\_\_ FASE: LEGAL

SENENTE DA GEAT: \_\_\_\_\_

AUTOR DO PROJETO: \_\_\_\_\_ CREA/CAU (RESP.): \_\_\_\_\_

CO-AUTOR DO PROJETO: \_\_\_\_\_ CREA/CAU (EMPRESA): \_\_\_\_\_

AUTOR DO PROJ. DE INCÊNDIO: \_\_\_\_\_ CREA/CAU (EMPRESA): \_\_\_\_\_

RESPONSÁVEL TÉCNICO DA OBRA (E/OU SERVIÇOS TÉCNICOS): \_\_\_\_\_ CREA/CAU (EMPRESA): \_\_\_\_\_

TÍTULO: PLANTA BAIXA BLOCOS 5, 6 E 7; PLANTA BAIXA CALDEIRA; CORTE ESQUEMÁTICO CALDEIRA; PLANTA COBERTURA; PLANTA CHAVE Nº DA FOLHA: **02**

FECHA: 23/11/19 INDICADA AO METRO DESIGN: **07**

ARQUIVO: P:\E-30-001-001\_pseg05\_v01.dwg DATA: 23/11/19 ESCALA: INDICADA FÓRMO: AO UNIDADE: METRO DESenh: KEN KEN B. QUERE



PLANTA BAIXA BLOCOS 10, 11 E 12  
ESC.: 1/100

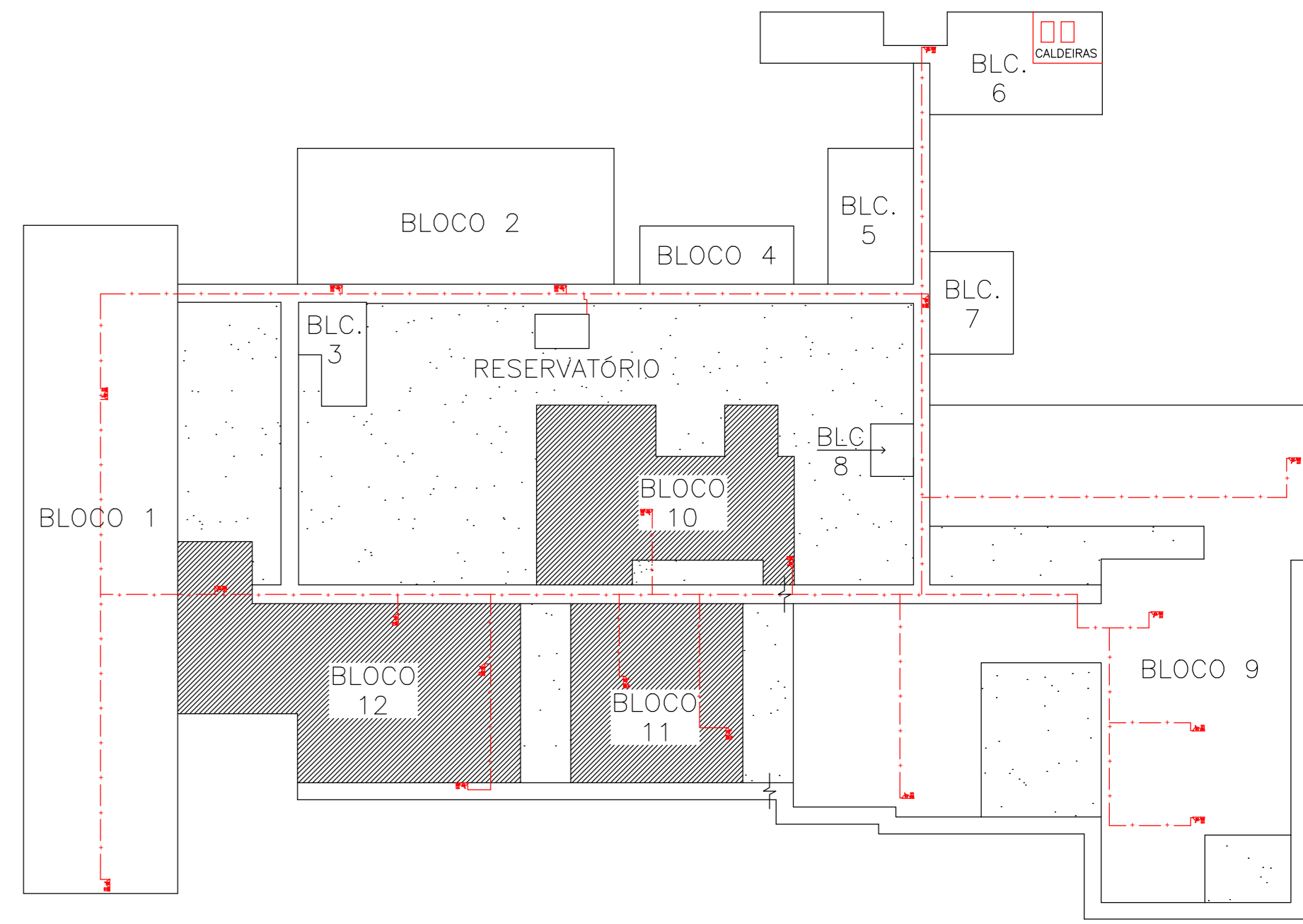

PLANTA CHAVE  
ESC.: 1/750

- SIMBOLOGIA**
- Extintor de Incêndio - Pó Químico Seco (POS 20-B-C)
  - Extintor de Incêndio - Gás Carbônico (CO2 5-B-C)
  - Extintor de Incêndio - Água Pressurizada (AP 2-A)
  - Seta Indicativa de Saída (Altura de instalação = 2,60m)
  - Ponto de Iluminação de Emergência (Altura de instalação=2,60m)
  - Placa Indicativa de Saída - Final da Rota de Fuga (sobre porta)
  - Hidrante Simples
  - Registro de Recalque sem Válvula de Retenção
  - Acionador de Bomba de Incêndio (botoneiro tipo liga/desliga)
  - Acionador manual do Sistema de Detecção e Alarme
  - Avisador Sonoro (tipo sirene)
  - Central de Alarme
  - Acesso de visitação
  - Setas de Indicação de Fuga (apenas ilustrativas)
  - Hidrante de Coluna Urbana

Corpo de Bombeiros Militar  
Governo do Estado do Espírito Santo  
Centro de Análise Técnica

Em: / / Processo nº: \_\_\_\_\_

Risco predominante: \_\_\_\_\_ Classe de Ocupação: \_\_\_\_\_

PROPOSTO: O processo de segurança contra incêndio e pânico está de acordo com os normativos vigentes.

APROVADO: \_\_\_\_\_

Assinatura: \_\_\_\_\_

**GOVERNO DO ESTADO DO ESPÍRITO SANTO**  
SECRETARIA DE ESTADO DA SAÚDE DO ESPÍRITO SANTO-SESA

**SUBSECRETARIA DE ESTADO DE ADMINISTRAÇÃO E FINANCIAMENTO DE ATENÇÃO À SAÚDE - SSAFEAS**

**GERÊNCIA DE ARQUITETURA E ENGENHARIA - GEAT**

**IMPRENDIMENTO: HOSPITAL INFANTIL E MATERNIDADE ALZIR BERNARDINO ALVES**

**PROJETO: PROJETO NOVO DE ADEQUAÇÃO DO HOSPITAL INFANTIL E MATERNIDADE ALZIR BERNARDINO ALVES**

LOCAL: Av. Ministro Salgado Filho, 918 Soteco, Vila Velha-ES, CEP 29106-010

SECRETARIA DA SESA: \_\_\_\_\_

SUBSECRETARIA DA SSAFEAS: \_\_\_\_\_

SECRETARIA DA GEAT: \_\_\_\_\_

INCÊNDIO

LEGAL

AUTOR DO PROJETO: \_\_\_\_\_ CREA/CAU (RESP.): \_\_\_\_\_

CO-AUTOR DO PROJETO: \_\_\_\_\_ CREA/CAU (EMPRESA): \_\_\_\_\_

AUTOR DO PROJ. DE INCÊNDIO: \_\_\_\_\_ CREA/CAU (RESP.): \_\_\_\_\_

RESPONSÁVEL TÉCNICO DA OBRA (C/AU SERVIÇOS TÉCNICOS): \_\_\_\_\_ CREA/CAU (EMPRESA): \_\_\_\_\_

TÍTULO: PLANTA BAIXA BLOCOS 10, 11 E 12; PLANTA CHAVE

Nº DA FOLHA: **03**

TOTAL DE FOLHAS: **07**

PROJETO: P.É.30-001-001\_pseg05\_v01.dwg DATA: 23/11/19 ESCALA: INDICADA PERÍODO: AD UNIDADE: METRO DESenhO: KEN KUBI JUNIOR



PLANTA BAIXA BLOCO 8 E 9  
ESC.: 1/100

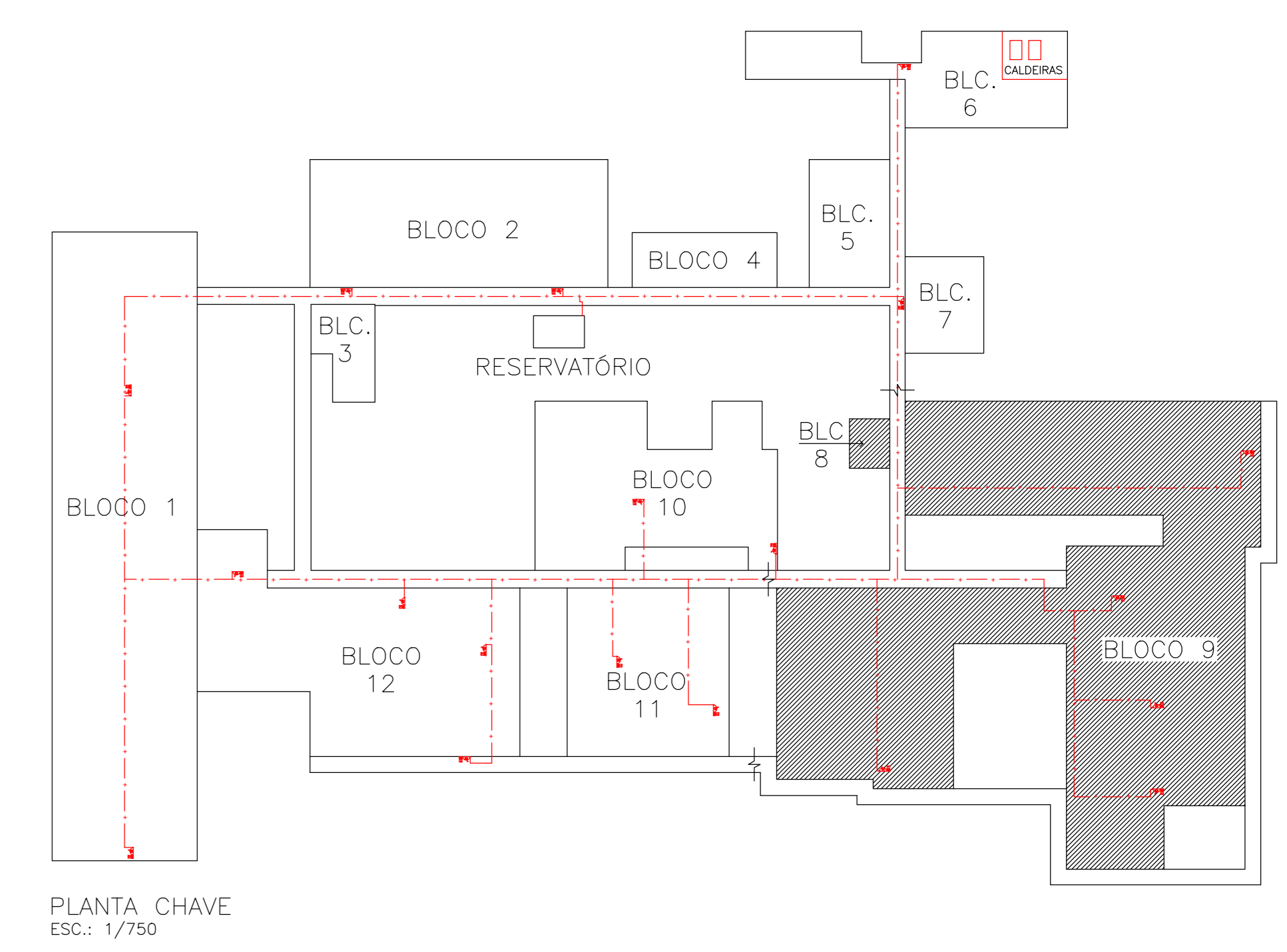

PLANTA CHAVE  
ESC.: 1/750

- SIMBOLOGIA**
- Extintor de Incêndio - Pó Químico Seco (POS 20-B-C)
  - Extintor de Incêndio - Gás Carbônico (CO2 5-B-C)
  - Extintor de Incêndio - Água Pressurizada (AP 2-A)
  - Seta Indicativa de Saída (Atura de instalação = 2,60m)
  - Placa Indicativa de Saída - Final da Rota de Fuga (sobre porta)
  - Hidrante Simples
  - Registro de Recalque sem Válvula de Retenção
  - Acionador de Bomba de Incêndio (botoneira tipo liga/desliga)
  - Acionador manual do Sistema de Detecção e Alarme (Aviador Sonora (tipo sirene)
  - Central de Alarme
  - Acesso de visitação
  - Seta de Indicação de Fuga (apenas ilustrativas)
  - Hidrante de Coluna Urbana

Corpo de Bombeiros Militar  
Governo do Estado do Espírito Santo  
Centro de Análise Técnica

Em: / / Processo nº: \_\_\_\_\_

Risco predominante: \_\_\_\_\_ Classe de Ocupação: \_\_\_\_\_

PARECER: O processo de segurança contra incêndio e pânico está de acordo com os normativos vigentes.

APROVO: \_\_\_\_\_

Assinatura

**GOVERNO DO ESTADO DO ESPÍRITO SANTO**  
SECRETARIA DE ESTADO DA SAÚDE DO ESPÍRITO SANTO-SESA

**SUBSECRETARIA DE ESTADO DE ADMINISTRAÇÃO E FINANCIAMENTO DE ATENÇÃO À SAÚDE - SSAFEAS**

**GERÊNCIA DE ARQUITETURA E ENGENHARIA - GEAT**

**IMPLANTAMENTO: HOSPITAL INFANTIL E MATERNIDADE ALZIR BERNARDINO ALVES**

PROJETO: **PROJETO NOVO DE ADEQUAÇÃO DO HOSPITAL INFANTIL E MATERNIDADE ALZIR BERNARDINO ALVES**

LOCAL: Av. Ministro Salgado Filho, 918 Soteco, Vila Velha-ES, CEP 29106-010

SECRETARIO DA SESA: \_\_\_\_\_ DISCIPLINA: INCÊNDIO

SUBSECRETARIO DA SSAFEAS: \_\_\_\_\_ FASE: \_\_\_\_\_

SENTE DA GEAT: \_\_\_\_\_ LEGAL

AUTOR DO PROJETO: \_\_\_\_\_ CREA/CAU (RESP.): \_\_\_\_\_

CO-AUTOR DO PROJETO: \_\_\_\_\_ CREA/CAU (EMPRESA): \_\_\_\_\_

AUTOR DO PROJ. DE INCÊNDIO: \_\_\_\_\_ CREA/CAU (EMPRESA): \_\_\_\_\_

RESPONSÁVEL TÉCNICO DA OBRA (C/OU SERVIÇOS TÉCNICOS): \_\_\_\_\_ CREA/CAU (EMPRESA): \_\_\_\_\_

TÍTULO: PLANTA BAIXA BLOCOS 8 E 9 Nº DA FOLHA: **04**

TOTAL DE FOLHAS: **07**

ARQUIVO: P:6.30-001-001\_pseg05\_v01.dwg DATA: 23/11/19 ESCALA: INDICADA PERÍODO: AD UNIDADE: METRO DESenhO: KEN KUBO JUNIOR

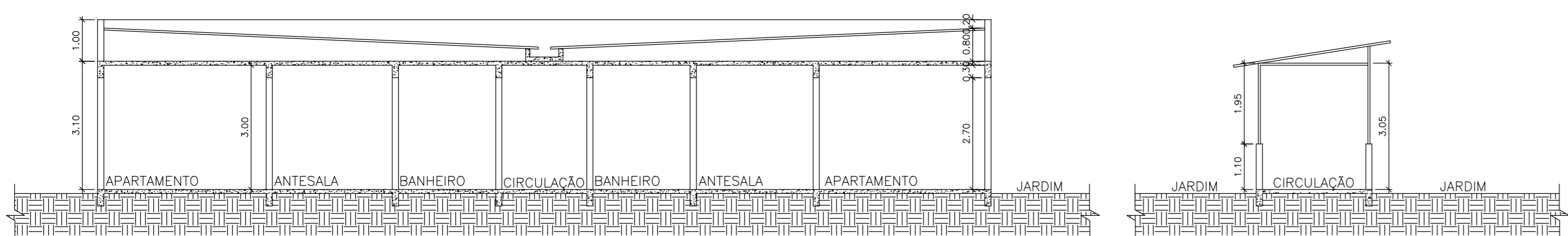

CORTE AA (BLOCO 1)  
ESC.: 1/100

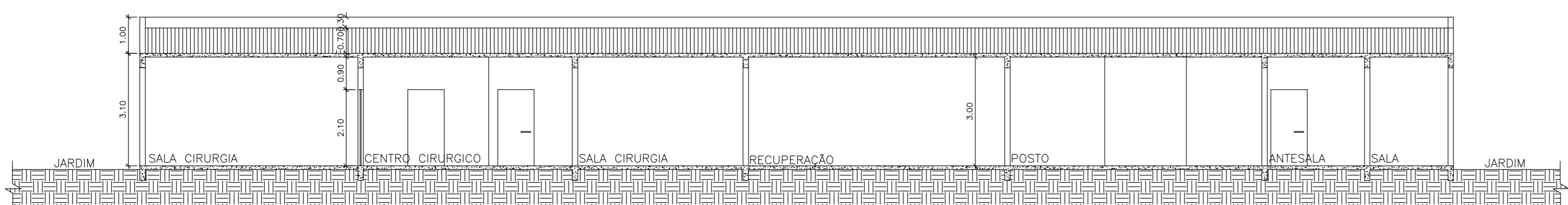

CORTE AA (BLOCO 10)  
ESC.: 1/100

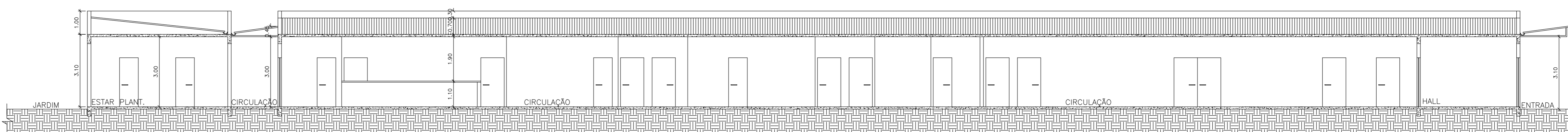

CORTE AA (BLOCOS 8 E 9)  
ESC.: 1/100



CORTE BB  
ESC.: 1/100

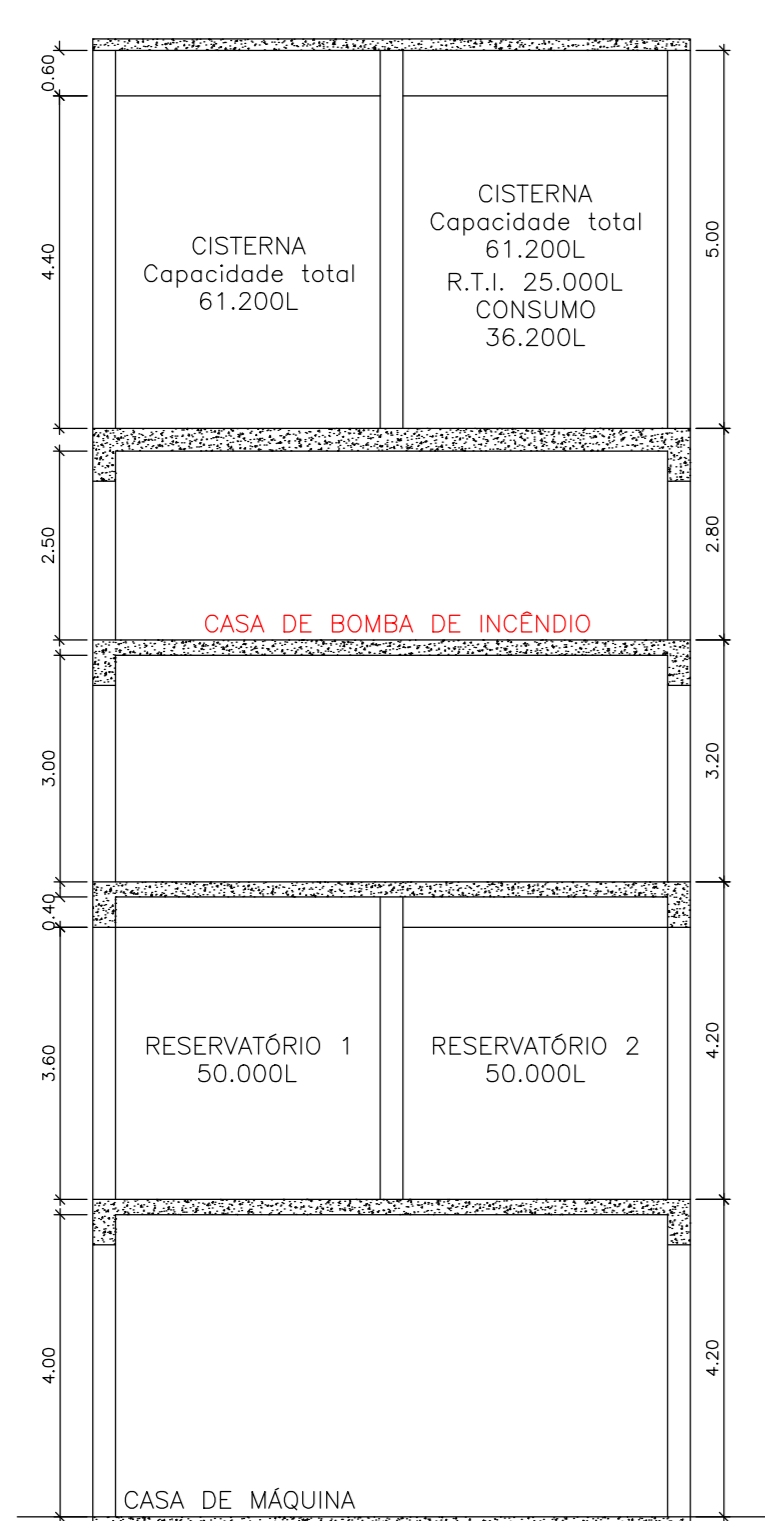

CORTE DO RESERVATÓRIO  
ESC.: 1/100

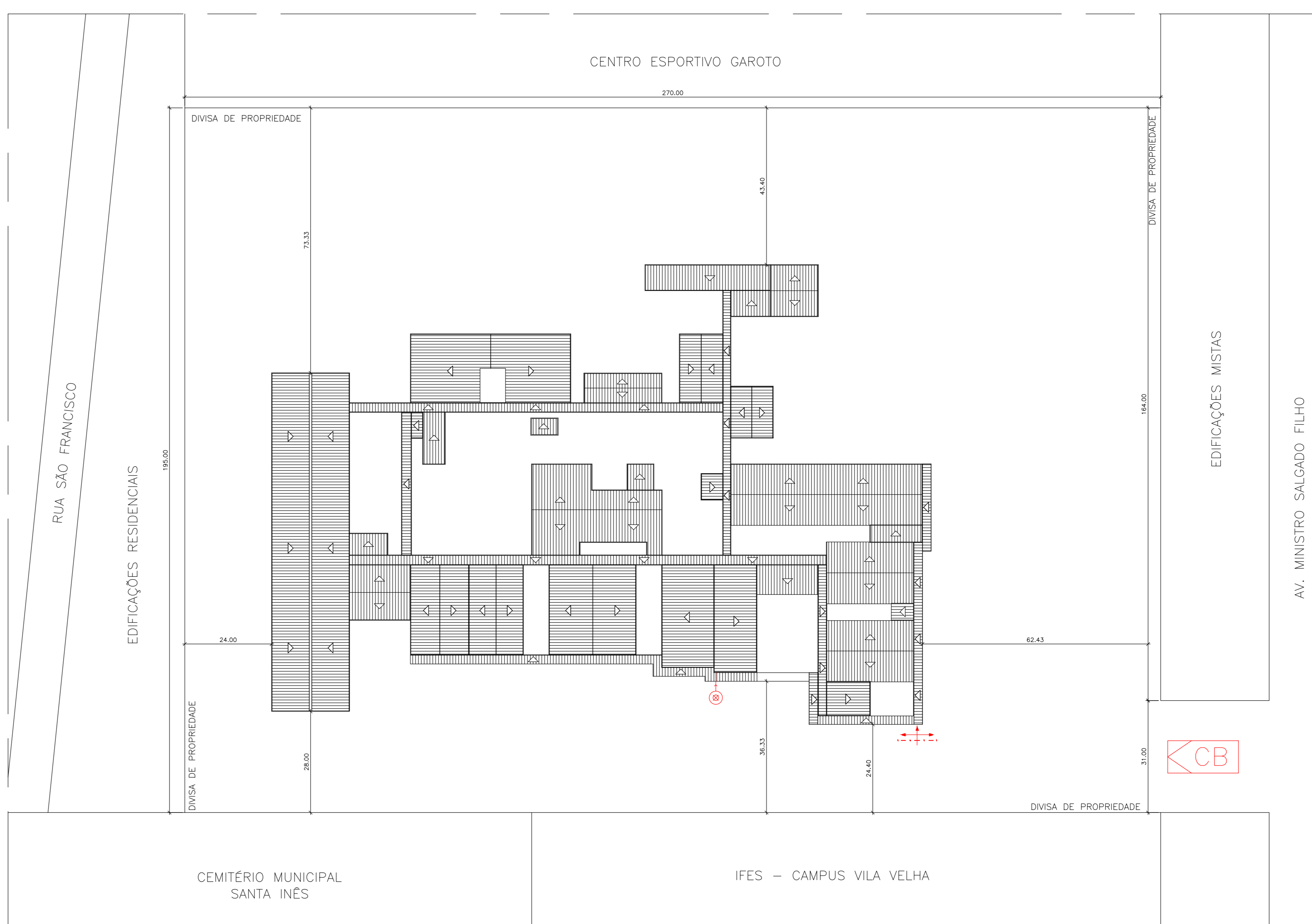

PLANTA SITUAÇÃO  
ESC.: 1/750

- SIMBOLOGIA**
- Extintor de Incêndio - Pó Químico Seco (POS 20-B-C)
  - Extintor de Incêndio - Gás Carbônico (CO2 5-B-C)
  - Extintor de Incêndio - Água Pressurizada (AP 2-A)
  - Seta Indicativa de Saída (Altura de instalação = 2,60m)
  - Ponto de Iluminação de Emergência (Altura de instalação=2,60m)
  - Placa Indicativa de Saída - Final da Rota de Fuga (sobre porta)
  - Hidrante Simples
  - Registro de Recalque sem Válvula de Retenção
  - Acionador de Bomba de Incêndio (botoeira tipo liga/desliga)
  - Acionador manual do Sistema de Detecção e Alarme
  - Avisador Sonoro (tipo sirene)
  - Central de Alarme
  - Acesso de visitação
  - Seta de Indicação de Fuga (apenas ilustrativas)
  - Hidrante de Coluna Urbana

Corpo de Bombeiros Militar  
Governo do Estado do Espírito Santo  
Centro de Análise Técnica

Em: / / Processo nº:

Risco predominante: Classe de Ocupação:

PARECER: O processo de segurança contra incêndio e pânico está de acordo com as normas vigentes.

APROVO: \_\_\_\_\_

Assinatura

**GOVERNO DO ESTADO DO ESPÍRITO SANTO**  
**SECRETARIA DE ESTADO DA SAÚDE DO ESPÍRITO SANTO-SESA**  
**SUBSECRETARIA DE ESTADO DE ADMINISTRAÇÃO E FINANCIAMENTO DE ATENÇÃO À SAÚDE - SSAFEAS**

**GERÊNCIA DE ARQUITETURA E ENGENHARIA - GEAT**  
**HOSPITAL INFANTIL E MATERNIDADE ALZIR BERNARDINO ALVES**

**PROJETO NOVO DE ADEQUAÇÃO DO HOSPITAL INFANTIL E MATERNIDADE ALZIR BERNARDINO ALVES**

LOCAL: Av. Ministro Salgado Filho, 918 Soteco, Vila Velha-ES, CEP 29106-010

SECRETARIA DA SESA: \_\_\_\_\_ DISCIPLINA: INCÊNDIO

SUBSECRETARIA DA SSAFEAS: \_\_\_\_\_ FASE: \_\_\_\_\_

DEPENDENTE DA LGT: \_\_\_\_\_ LEGAL

AUTOR DO PROJETO: \_\_\_\_\_ CREA/CAU (RESP.): \_\_\_\_\_

CO-AUTOR DO PROJETO: \_\_\_\_\_ CREA/CAU (EMPRESA): \_\_\_\_\_

AUTOR DO PROJ. DE INCÊNDIO: \_\_\_\_\_ CREA/CAU (RESP.): \_\_\_\_\_

RESPONSÁVEL TÉCNICO DA OBRA (S/OU SERVIÇOS TÉCNICOS): \_\_\_\_\_ CREA/CAU (EMPRESA): \_\_\_\_\_

TÍTULOS:  
CORTE AA (BLOCO 01); CORTE AA (BLOCO 10);  
CORTE AA (BLOCOS 8 E 9); CORTE BB; CORTE DO  
RESERVATÓRIO; PLANTA SITUAÇÃO

Nº DE FOLHAS:  
**05**  
TOTAL DE FOLHAS:  
**07**

ARQUIVO: P:\E-30-001-001\_pseg05\_v01.dwg DATA: 23/11/19 ESCALA: INDICADA PERÍODO: AO UNIDADE: METRO DESENHO: KEN KEN B. QUEIROZ

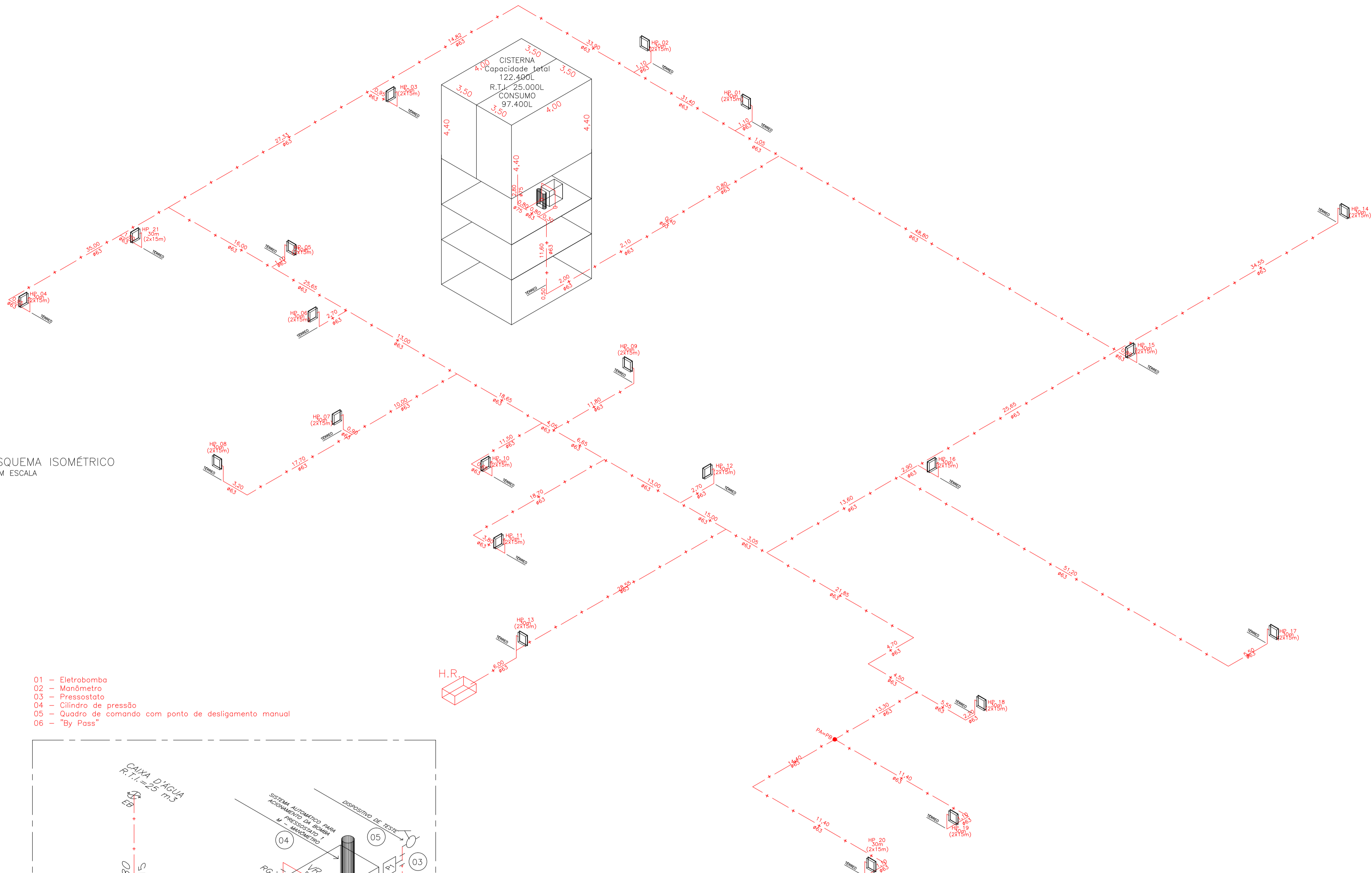

ESQUEMA ISOMÉTRICO SEM ESCALA

- 01 - Eletrobomba
- 02 - Manômetro
- 03 - Pressostato
- 04 - Cilindro de pressão
- 05 - Quadro de comando com ponto de desligamento manual
- 06 - "By Pass"

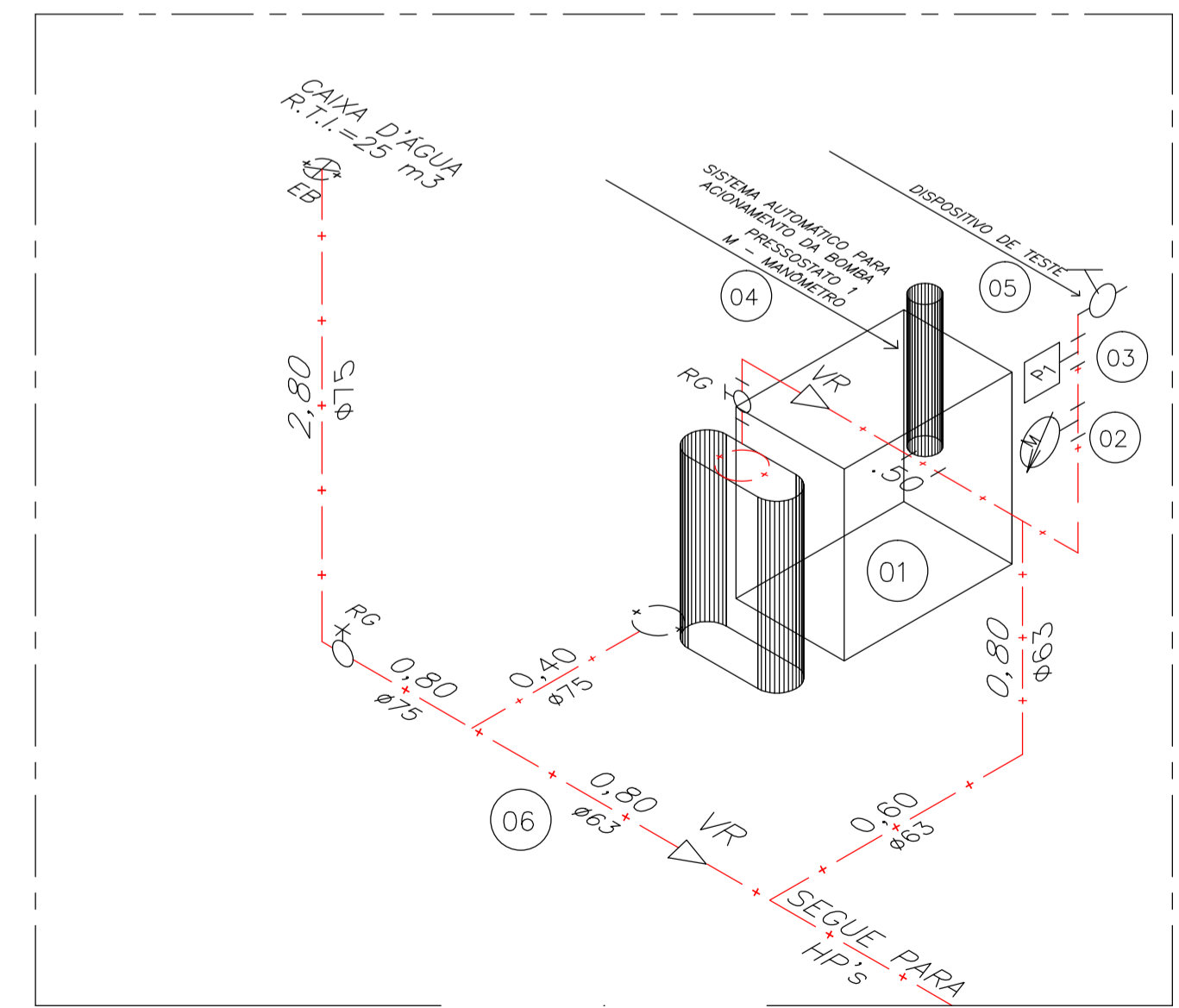

DETALHE DE BOMBA DE INCÊNDIO SEM ESCALA

Observações:  
 1 - Haverá um ponto para desligamento da bomba próximo a mesma.  
 2 - A bomba será denunciada por um sistema de alarme.  
 3 - Haverá batedeiras próximas aos hidrantes para acionamento manual da bomba.  
 4 - O abrigo do Hidrante de Recalque localizado no passeio, deverá ser em alvenaria de tijolos ou em concreto, com as dimensões mínimas de 0,60x0,40x0,40m.

QUADRO RESUMO DO SISTEMA DE HIDRANTES

01	Tipo de sistema adotado (NT 15/2010, anexo A)	2
02	RESERVA TÉCNICA DE INCÊNDIO ADOTADA (em m³)	25
03	TIPO DE RESERVATÓRIO (elevado, ao nível do solo, subterrâneo)	Elevado
04	SUCÇÃO DA B.C.I. (positiva ou negativa)	Positiva
05	VOLUME DA RESERVA DE ESCORVA (em litros)	Não se aplica
06	VAZÃO NOS 2 HIDRANTES MAIS DESFAVORÁVEIS HIDRAULICAMENTE (l/min)	HP 20 = 130,0 HP 19 = 132,3
07	PRESSÃO NOS 2 HIDRANTES MAIS DESFAVORÁVEIS HIDRAULICAMENTE (mca)	HP 20 = 15,52 HP 19 = 16,07
08	VELOCIDADE NA TUBULAÇÃO DO RECALQUE (m/s)	1,40
09	VELOCIDADE NA SUCCÇÃO (m/s)	0,99
10	POSSUI VÁLVULA REDUTORA DE PRESSÃO NO SISTEMA	Não
11	VAZÃO TOTAL DO SISTEMA (l/min.)	Q = 262,30
12	POTÊNCIA DA BOMBA (em cv)	Atm = 45,00
13	POTÊNCIA DA JOCKEY (em cv)	Não se aplica
14 MANGUEIRAS		
	TIPO	DIÂMETRO (mm)   COMPRIMENTO (m)   QUANTIDADE
	02	63   15,00   40

Corpo de Bombeiros Militar  
 Governo do Estado do Espírito Santo  
 Centro de Atividades Técnicas

Em: / / Processo nº: \_\_\_\_\_

Risco predominante: \_\_\_\_\_ Classe de Ocupação: \_\_\_\_\_

PARECER: O processo de segurança contra incêndio e pânico está de acordo com as normas vigentes.

APROVO: \_\_\_\_\_

Analista

**GOVERNO DO ESTADO DO ESPÍRITO SANTO**  
**SECRETARIA DE ESTADO DA SAÚDE DO ESPÍRITO SANTO-SESA**

**SUBSECRETARIA DE ESTADO DE ADMINISTRAÇÃO E FINANCIAMENTO DE ATENÇÃO A SAÚDE - SSFAS**

**GERÊNCIA DE ARQUITETURA E ENGENHARIA - GEAT**

EMPREENDIMENTO:  
**HOSPITAL INFANTIL E MATERNIDADE ALZIR BERNARDINO ALVES**

PROJETO:  
**PROJETO NOVO DE ADEQUAÇÃO DO HOSPITAL INFANTIL E MATERNIDADE ALZIR BERNARDINO ALVES**

LOCAL: Av. Ministro Salgado Filho, 918 Soteco, Vila Velha-ES, CEP 29106-010

SECRETÁRIO DA SESA:	DISCIPLINA: INCÊNDIO
SUBSECRETÁRIO DA SSFAS:	FASE: LEGAL
GERENTE DA GEAT:	

AUTOR DO PROJETO:	CREA/CAU (RESP.):
CD-AUTOR DO PROJETO:	CREA/CAU (EMPRESA):
AUTOR DO PROJ. DE INCÊNDIO:	CREA/CAU (RESP.):
RESPONSÁVEL TÉCNICO DA OBRA E/OU SERVIÇOS TÉCNICOS:	CREA/CAU (EMPRESA):

TÍTULO: ESQUEMA ISOMÉTRICO; DETALHE DA BOMBA DE INCÊNDIO

Nº DA FOLHA: **06**

TOTAL DE FOLHAS: **07**

ARQUIVO: 66.30-001-001\_pseg05\_v01.dwg DATA: 23/11/19 ESCALA: INDICADA FORMATO: A1 UNIDADE: METRO DESENHO: ARAN CAZU DO OLIVEIRO

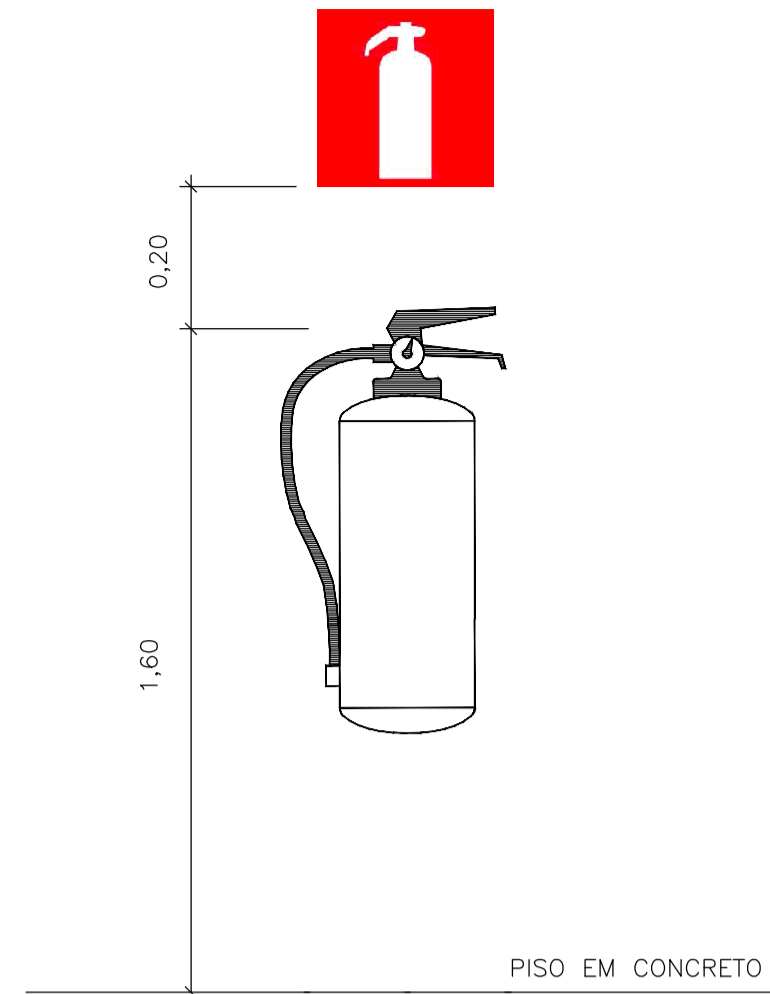

DET. INSTALAÇÃO EXTINTOR SEM ESCALA

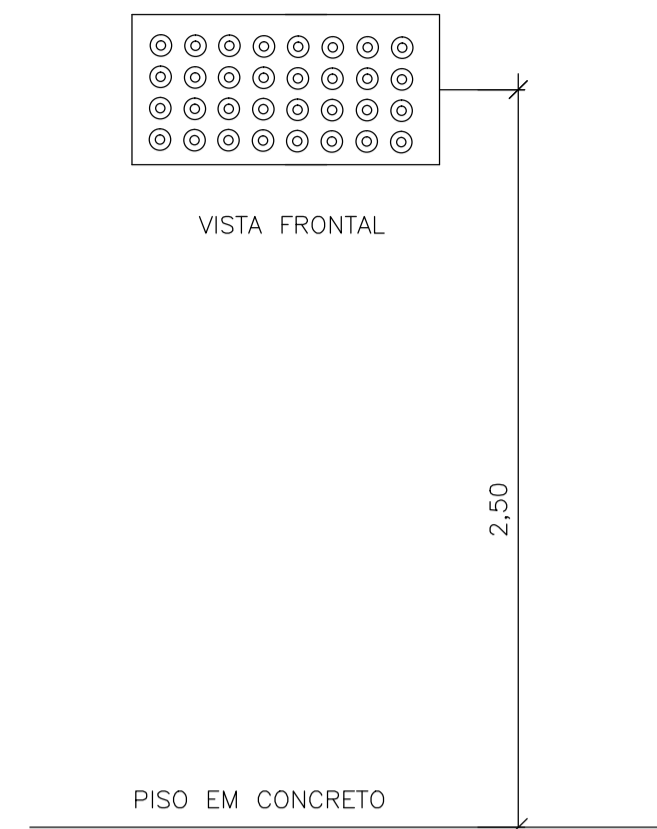

DET. INSTALAÇÃO LUMINÁRIA SEM ESCALA

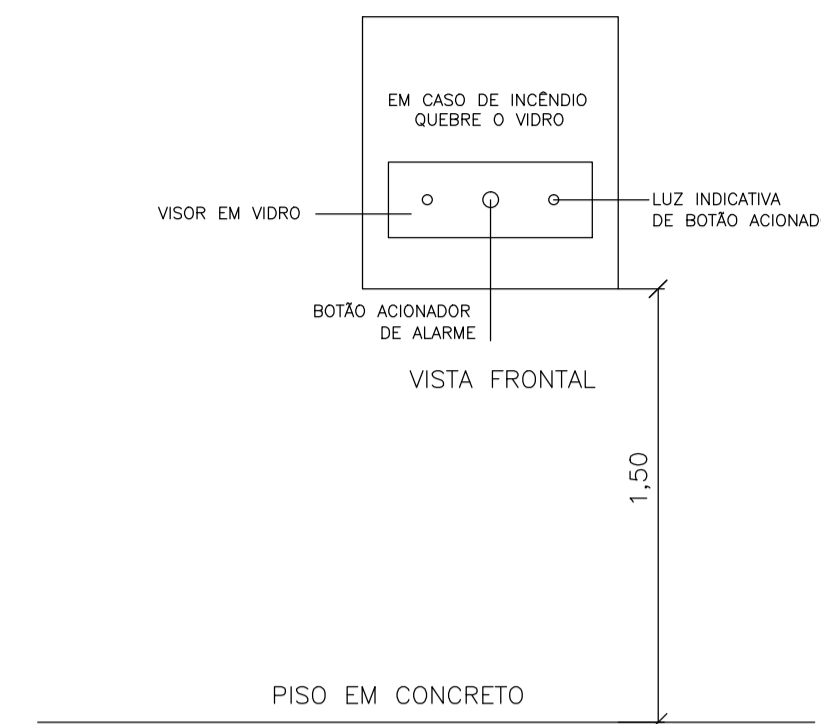

DET. ACIONADOR DE ALARME E DETECTOR SEM ESCALA

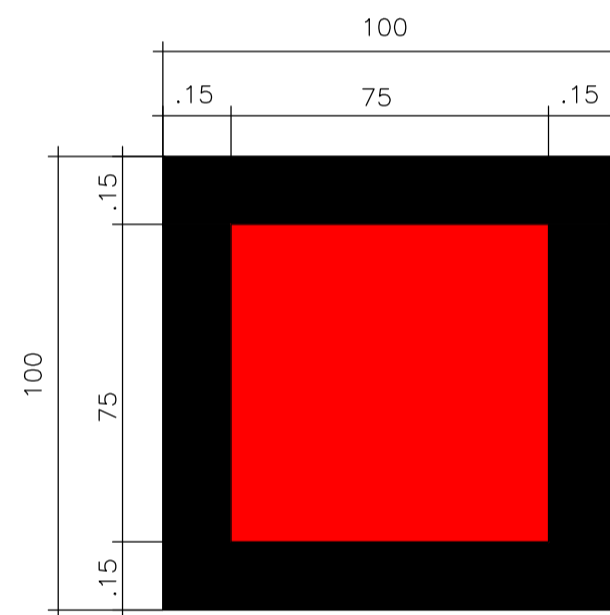

SINALIZAÇÃO DE PISO P/ EXTINTORES SEM ESCALA



DET. AVISADOR SONORO SEM ESCALA

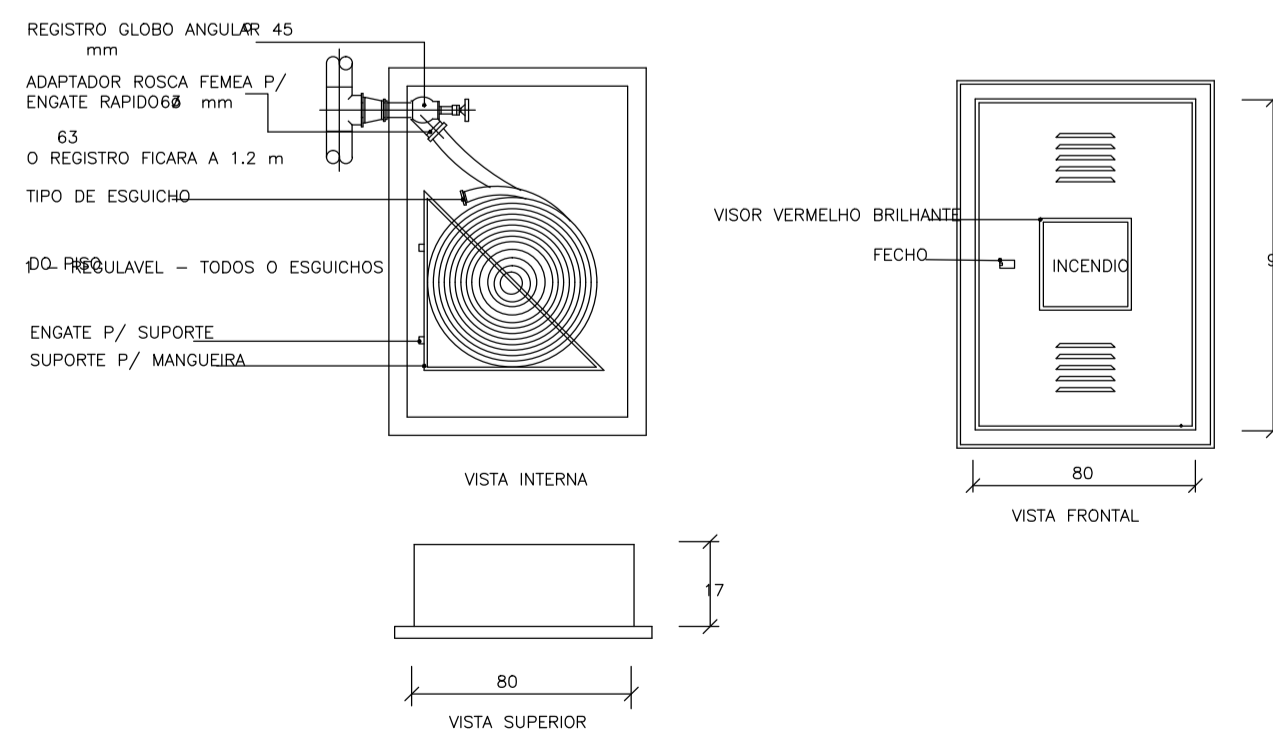

DET. HIDRANTE DE PAREDE SEM ESCALA

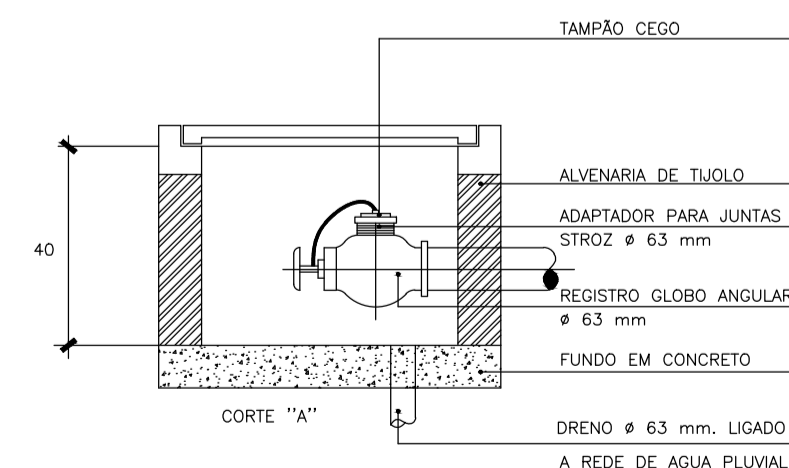

DET. RECALQUE SEM ESCALA

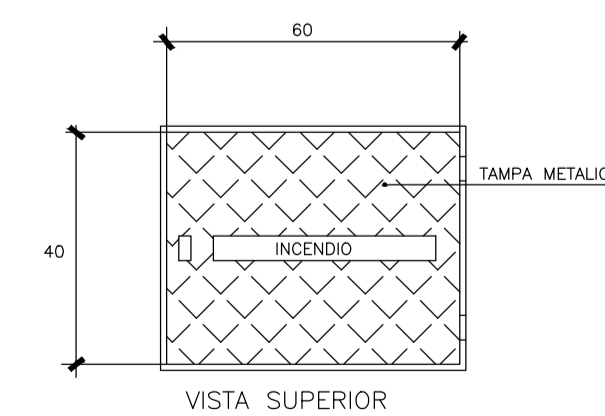

SINALIZAÇÃO DE EMERGENCIA

- S1 – Indicação de sentido (esquerdo ou direito) de uma saída de emergencia. Cor: Verde dimensoes indocadas no projeto
- S2 – Indicação de sentido (esquerdo ou direito) de uma saída de emergencia. Cor: Verde dimensoes indocadas no projeto
- S3 – Indicação de uma saída de emergencia a ser afixada acima da porta Cor: Verde dimensoes indocadas no projeto
- S8 – Indicação da saída de emergencia Cor: Verde Pictograma: fotoluminescente dimensoes indocadas no projeto
- S9 – Indicação da saída de emergencia Cor: Verde Pictograma: fotoluminescente dimensoes indocadas no projeto
- S12 – Indicação da saída de emergencia Cor: Verde Pictograma: fotoluminescente dimensoes indocadas no projeto

Corpo de Bombeiros Militar  
 Governo do Estado do Espírito Santo  
 Centro de Atividades Técnicas

Em : / / Processo nº: \_\_\_\_\_

Risco predominante: \_\_\_\_\_ Classe de Ocupação: \_\_\_\_\_

PARECER: O processo de segurança contra incêndio e pânico está de acordo com as normas vigentes.

APROVO: \_\_\_\_\_

Analista

**GOVERNO DO ESTADO DO ESPÍRITO SANTO**  
**SECRETARIA DE ESTADO DA SAÚDE DO ESPÍRITO SANTO-SESA**

**SUBSECRETARIA DE ESTADO DE ADMINISTRAÇÃO E FINANCIAMENTO DE ATENÇÃO A SAÚDE - SSAFEAS**

**GERÊNCIA DE ARQUITETURA E ENGENHARIA - GEAT**

**EMPREENDIMENTO: HOSPITAL INFANTIL E MATERNIDADE ALZIR BERNARDINO ALVES**

**PROJETO: PROJETO NOVO DE ADEQUAÇÃO DO HOSPITAL INFANTIL E MATERNIDADE ALZIR BERNARDINO ALVES**

LOCAL: Av. Ministro Salgado Filho, 918 Soteco, Vila Velha-ES, CEP 29106-010

SECRETÁRIO DA SESA:	DISCIPLINA:
_____	INCÊNDIO
SUBSECRETÁRIO DA SSAFEAS:	FASE:
_____	LEGAL
GERENTE DA GEAT:	
_____	

AUTOR DO PROJETO:	CREA/CAU (RESP.):
_____	_____
CO-AUTOR DO PROJETO:	CREA/CAU (EMPRESA):
_____	_____
AUTOR DO PROJ. DE INCÊNDIO:	CREA/CAU (RESP.):
_____	A93456-9
RESPONSÁVEL TÉCNICO DA OBRA E/OU SERVIÇOS TÉCNICOS:	CREA/CAU (EMPRESA):
_____	_____
	CREA/CAU (EMPRESA):
	_____

TÍTULO: DETALHES GERAIS

Nº DA FOLHA: **07**  
 TOTAL DE FOLHAS: **07**

